

Manuál MPOW H5

Obsah balení

- 3,5mm audiokabel,
- nabíjecí kabel,
- obal na sluchátka,
- manuál.

Specifikace

Dosah	10 metrů
Výdrž	15-20 hodin
Doba nabíjení	maximálně 2 hodiny
Kapacita baterie	3,7 V / 500 mAh
Typ baterie	Lithiová

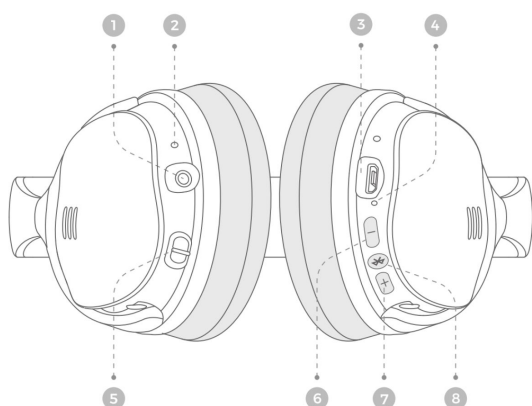

- 1 Audio konektor 3,5mm
- 2 Indikátor ANC
- 3 Nabíjecí port pro Micro USB (kabel přiložen)
- 4 LED světlo
- 5 Tlačítko pro ovládání ANC



Párování

1. Pro zapnutí sluchátek stiskněte Bluetooth tlačítko na 2 vteřiny.
2. Stiskněte Bluetooth tlačítko na 6 vteřin dokud nezačne blikat modrá a červená dioda.
3. Zapněte Bluetooth na vašem telefonu, najděte Bluetooth zařízení s názvem "MPOW X4.0" a připojte se.
4. Pokud nedojde do 15 minut ke spárování sluchátek s mobilním zařízením, sluchátka se automaticky vypnou.

Párování ke dvěma zařízením najednou

1. Připojte se k prvnímu zařízení.
2. Následně od tohoto zařízení odpojte Bluetooth.
3. Připojte druhé zařízení.
4. Zapněte Bluetooth na prvním zařízení a znovu ho připojte.
5. V tuto chvíli jsou připojena obě zařízení.

Přijetí/odmítnutí hovoru, zapnutí/vypnutí hudby

Stiskněte krátce  /  Zvednutí/položení

Stiskněte krátce  /  Play/Pause

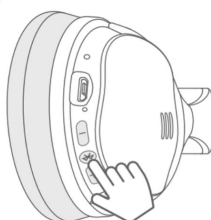

Stiskněte na 2s  Odmítnutí hovoru





Hlasové ovládání

Pro aktivaci hlasového ovládání dvakrát zmáčkněte Bluetooth tlačítko. Od této chvíle se můžete svého "osobního asistenta" na cokoliiv zeptat.

Ovládání hlasitosti a hudby

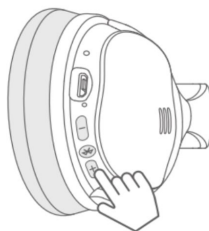
Stiskněte dlouze -----  Další písnička
Stiskněte krátce -----  Zvýšení hlasitosti



Stiskněte dlouze -----  Předchozí písnička
Stiskněte krátce -----  Snížení hlasitosti

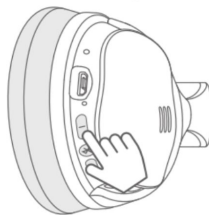

Zavolání na poslední volané číslo

V pohotovostním režimu zmáčkněte tlačítko  na 2 vteřiny.



















Změna z režimu “Sluchátka” na režim “Telefon”

Pro použití vašeho telefonu místo sluchátek zmáčkněte tlačítko  na 2 vteřiny.

Odpárování Bluetooth

V pohotovostním režimu zmáčkněte najednou tlačítka  a .

LED Indikátor

	Zapnuto	Modré světlo 3x pomalu zabliká	 x3
	Vypnuto	Červené světlo 3x pomalu zabliká a pak se vypne	 ↓  x3
	Párování	Červené a modré světlo střídavě rychle bliká	
	Příchozí hovor	Červené světlo svítí a modré zabliká každé 4 vteřiny	  x1/4s
	Připojeno	Modré světlo zabliká každých 5 vteřin	 x1/5s
	Odpojeno		
	Varování vybití baterie	Modré světlo přestane blikat a začne blikat červené	
	Nabíjení	Červené světlo svítí. Modré světlo svítí při plném nabití	 

Péče o produkt

- Nepoškozujte, neklepejte a netřeste s produktem. Hrozí mechanické poškození přístroje či zkrat. Udržujte přístroj v bezprašném a suchém prostředí.
- Nevystavujte produkt vlhkosti, extrémnímu a dlouhému teplu, chladu a dalším nepříznivým podmínkám.
- Produkt není voděodolný
- Čistěte produkt jemnou látkou nebo navlhčenou kůží. Nikdy nepoužívejte rozpouštědla.
- Produkt může být otevřený pouze kvalifikovaným personálem.
- Sluchátka obsahují magnety. S produktem se vyhněte předmětům, které jsou citlivé na magnetické pole, jako např. kreditní karty. Hrozí porucha funkce produktu.